

## REGOLE PER LA SICUREZZA

Leggere attentamente e capire le istruzioni di seguito riportate prima di montare ed utilizzare il prodotto. Conservare per riferimenti futuri.

# Pulitore automatico per piscine deluxe ZX300



Immagine a solo scopo illustrativo.

Non dimenticate di acquistare anche gli altri prodotti Intex: Le Piscine fuori terra, gli Accessori per piscine, le Piscine gonfiabili, I Prodotti In-Toyz, i Materassi gonfiabili Airbed e i Canotti sono prodotti Intex disponibili presso i rivenditori oppure visitando il sito Internet.

A seguito dell'applicazione di una politica di miglioramento continuo dei prodotti, Intex si riserva il diritto, senza preavviso, di modificare le specifiche e l'aspetto dei prodotti, che potrebbero comportare l'aggiornamento del manuale di istruzioni.

# INTEX®

©2023 Intex Marketing Ltd. - Intex Development Co. Ltd. - Intex Recreation Corp. All rights reserved/Tous droits réservés/Todos los derechos reservados/Alle Rechte vorbehalten. Printed in China/Imprimé en Chine/Impreso en China/Gedruckt in China.

©™ Trademarks used in some countries of the world under license from/®™ Marques utilisées dans certains pays sous licence de/Marcas registradas utilizadas en algunos países del mundo bajo licencia de/Warenzeichen verwendet in einigen Ländern der Welt in Lizenz von/Intex Marketing Ltd. to/à/a/an Intex Development Co. Ltd., Hong Kong & Intex Recreation Corp., P.O. Box 1440, Long Beach, CA 90801 - Distributed in the European Union by/Distribué dans l'Union Européenne par/Distribuido en la unión Europea por/Vertrieb in der Europäischen Union durch/Intex Trading B.V., Ettenseweg 46, 4706 PB Roosendaal - The Netherlands - Distributed in the UK by Unitex Service (UK) Limited, 21 Holborn Viaduct, London EC1A 2DY, UK.

www.intexcorp.com

## TAVOLA DEI CONTENUTI

<b>Attenzione.....</b>	<b>3</b>
<b>Riferimento ai componenti.....</b>	<b>4</b>
<b>Istruzioni di montaggio.....</b>	<b>5-11</b>
<b>Pulizia tramite sacchetto porta detriti.....</b>	<b>11-12</b>
<b>Pulizia del micro-filtro.....</b>	<b>13</b>
<b>Sostituzione della spazzola a rullo.....</b>	<b>14-15</b>
<b>Guida ricerca guasti.....</b>	<b>16-17</b>
<b>Come riporre l'apparecchio per lungo tempo.....</b>	<b>18</b>
<b>Linee guida generali per la sicurezza in acqua.....</b>	<b>18</b>
<b>Garanzia limitata.....</b>	<b>19</b>

**CONSERVARE QUESTE ISTRUZIONI**

# REGOLE PER LA SICUREZZA

Leggere attentamente e capire le istruzioni di seguito riportate prima di montare ed utilizzare il prodotto.

## ⚠ ATTENZIONE

- PER RIDURRE IL RISCHIO DI LESIONI, EVITARE CHE QUESTO PRODOTTO SIA UTILIZZATO DAI BAMBINI.
- RIMUOVERE IL PRODOTTO DALLA PISCINA SE OCCUPATA OPPURE IN USO.
- SPEGNERE O DISCONNETTERE LA POMPA-FILTRO DALLA PRESA DI CORRENTE DURANTE IL SETTAGGIO, PULITURA O CONTROLLO.
- RIMUOVERE IL PRODOTTO DALLA PISCINA PRIMA DI POSIZIONARE IL TELO DI COPERTURA.
- RIPORRE IL PRODOTTO E GLI ACCESSORI IN UN POSTO COPERTO, ASCIUTTO E SICURO.
- PER PROBLEMI ALLA PISCINA ED AI FILTRI DELLE POMPE CONSULTARE IL MANUALE D'ISTRUZIONI.
- LA POMPA DEVE ESSERE USATA SOLTANTO SECONDO LE ISTRUZIONI RIPORTATE SUL MANUALE.

**NON SEGUIRE QUESTE AVVERTENZE POTREBBE CAUSARE SERI DANNI A COSE E PERSONE O, PEGGIO, LA MORTE.**

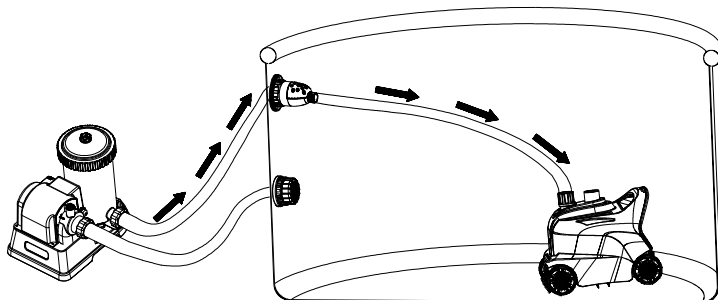

## CONSERVARE QUESTE ISTRUZIONI

## RIFERIMENTO AI COMPONENTI

Prima di montare il prodotto, spendere qualche minuto a prendere visione di cosa comprende e familiarizzare con i vari componenti.

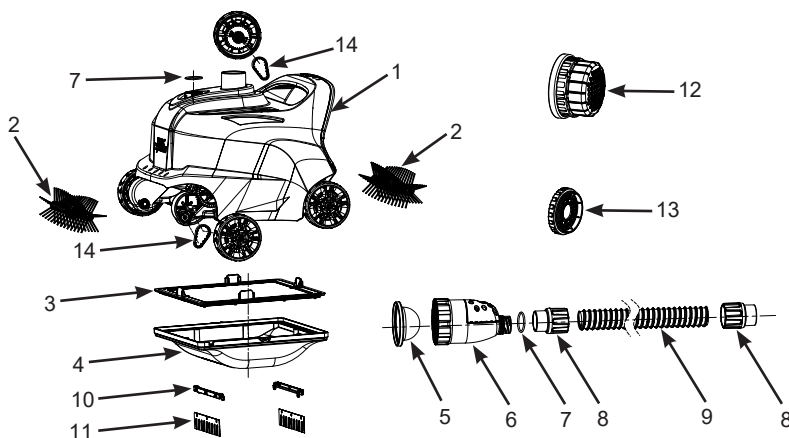

**NOTA:** I disegni sono da considerarsi soltanto a scopo di esempio. Potrebbero non rispecchiare il reale prodotto. Non in scala.

NO RIFERIMENTO	DESCRIZIONE	Q.TÀ	CODICE RICAMBIO
1	PARTE ANTERIORE DEL PULITORE	1	13346
2	SPAZZOLA A RULLO	2	12928
3	SACCHETTO PORTA DETRITI	1	13134
4	PARTE POSTERIORE DEL PULITORE	1	13133
5	MICRO-FILTRO	1	13343
6	VALVOLA DI RILASCIO DELLA PRESSIONE	1	13345
7	GUARNIZIONE O-RING	2	12861
8	ATTACCO DEL TUBO	2	12863
9	TUBO	1	12862G
10	SUPPORTO PER SPAZZOLA (2 DI RICAMBIO)	4	13136
11	SPAZZOLA (10 DI RICAMBIO)	12	13135
12	RACCORDO DI PROLUNGA DEL FILTRO A GRIGLIA	1	13047
13	ADATTATORE PER CONNETTORE DI INGRESSO	1	12486
14	CINGHIA DI DISTRIBUZIONE	2	13344

# CONSERVARE QUESTE ISTRUZIONI

## ISTRUZIONI DI MONTAGGIO

### INFORMAZIONI IMPORTANTI PER LA PREPARAZIONE

Leggere attentamente e capire le istruzioni di seguito riportate prima di montare ed utilizzare il prodotto.

#### Generali

- Il pulitore automatico funziona dal lato mandata del raccordo di ritorno dell'acqua della piscina (acqua dalla pompa filtro alla piscina).
- Se alla piscina è collegato un generatore di ozono o un sistema ad acqua salata Intex, scollegare tale dispositivo di risanamento dalle condutture di circolazione prima di usare il pulitore automatico. Quando il pulitore automatico ha terminato la pulizia della piscina, scollegarlo, rimuoverlo dalla piscina e ripristinare il funzionamento del dispositivo di risanamento.
- Il pulitore automatico deve essere collegato a una pompa filtro Intex con portata del sistema compresa tra 1600 - 3500 galloni/ora (6056 - 13248 litri/ora). Non è adatto alle pompe filtro di marche diverse da Intex.
- Per piscine Intex® fuori terra (non adatto alle piscine Easy Set o alle piscine con anello superiore gonfiabile).
  - Forma rotonda fino a 26 ft (7,92 m).
  - Forma rettangolare/ovale fino a 32 ft x 16 ft (9,75 m x 4,88 m).
- Assemblare la piscina e la pompa filtro prima di usare il pulitore automatico.
- Se si utilizza una pompa a sabbia, assicurarsi che la sabbia stessa sia pulita facendo un retro lavaggio. Azionare la pompa filtro per 10-15 minuti prima di collegare il pulitore Auto Cleaner al connettore dell'acqua in uscita.
- Il pulitore automatico non funziona se la pompa filtro è spenta.
- Il pulitore automatico è progettato per pulire la piscina come descritto di seguito:
  - Le spazzole del pulitore automatico rimuovono le piccole particelle di sporcizia dalle pareti e dal fondo.
  - I sedimenti fini e i detriti sul fondo vengono smossi dal movimento del pulitore automatico. Ciò permette al sistema di filtraggio di eliminare i sedimenti fini sospesi nell'acqua, mentre il pulitore automatico raccoglie i detriti più grandi sul fondo.
  - Il movimento del pulitore automatico all'interno della piscina evita il ristagno dell'acqua, contribuendo a mantenerla in circolo attraverso il sistema di filtraggio.

# CONSERVARE QUESTE ISTRUZIONI

## ISTRUZIONI DI MONTAGGIO (CONTINUA)

178  
A

### Prima di usare il pulitore automatico, assicurarsi che:

- La pompa filtro sia spenta e il cavo di alimentazione sia scollegato dalla presa di corrente.
- La piscina sia priva di oggetti che possono ostacolare il movimento del pulitore (scale, retini, spruzzatori, galleggianti, ecc.).
- Le pareti e il fondo della piscina siano privi di alghe. Le alghe possono causare lo scivolamento delle ruote, bloccare il flusso d'acqua nel pulitore e ostacolarne il movimento. Trattare l'acqua della piscina con un alghicida e attendere la scomparsa delle alghe prima di usare il pulitore automatico. Contattare un rivenditore di piscine per informazioni sul trattamento delle alghe. Controllare e pulire la griglia con maggiore frequenza.

1. Dall'interno della piscina, svitare l'ugello dal raccordo di ritorno dell'acqua. Vedi fig. 1.

**Nota:** Il dispositivo funziona dal lato mandata del raccordo di ritorno dell'acqua della piscina (acqua dalla pompa filtro alla piscina).

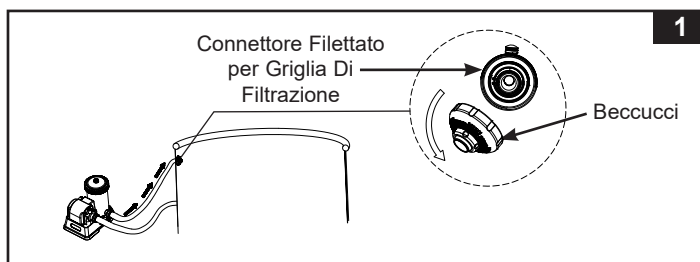

2. Controllare la portata della pompa del sistema di filtraggio e regolare la valvola di rilascio della pressione (**6**) come indicato di seguito:
  - Se la portata è compresa tra 2100-2800 gph (7950-10600 L/h) o portata del sistema equivalente tra 1600-2150 gph (6056-8138 L/h): portare il pulsante in posizione **ABBASSATA**.
  - Se la portata è superiore a 2800 gph (10600 L/h) o portata del sistema equivalente 2150 gph (8138 L/h) ma inferiore a 3500 gph (13248 L/h) o portata del sistema equivalente 3000 gph (11355 L/h): portare il pulsante in posizione **SOLLEVATA**. Se il pulsante è già in posizione **ABBASSATA**, premerlo una volta per portarlo in posizione **SOLLEVATA**. Vedi fig. 2.

# CONSERVARE QUESTE ISTRUZIONI

## ISTRUZIONI DI MONTAGGIO (CONTINUA)

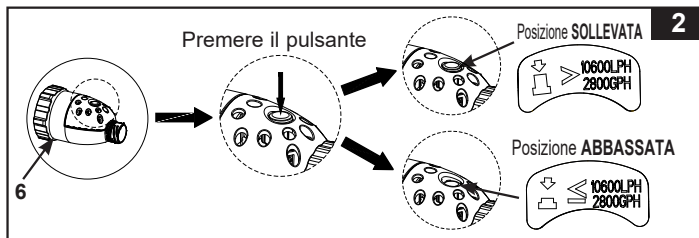

3. Assicurarsi che il micro-filtro (5) sia all'interno della valvola di rilascio della pressione (6), quindi avvitare il gruppo valvola di rilascio della pressione al connettore filettato del filtro, dall'interno della piscina. Vedi fig. 3.

**NOTA:** Per le piscine Intex più piccole dotate di connettore del filtro in ingresso da 1-1/4" (32 mm), avvitare prima l'adattatore per connettore di ingresso (13) sul connettore del filtro in ingresso, quindi avvitare la valvola di rilascio della pressione sull'adattatore (13).

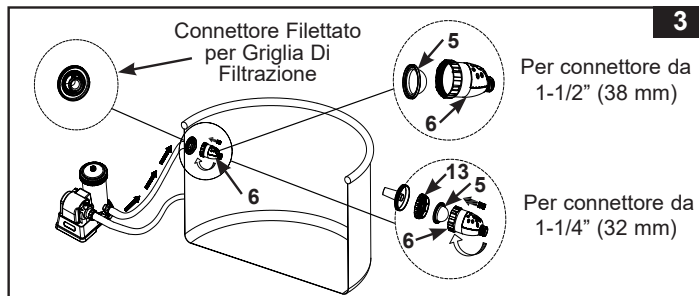

4. Dal lato interno della piscina, fissare il raccordo di prolunga del filtro a griglia (12) sopra il filtro a griglia dell'uscita di aspirazione. Vedi fig. 4.

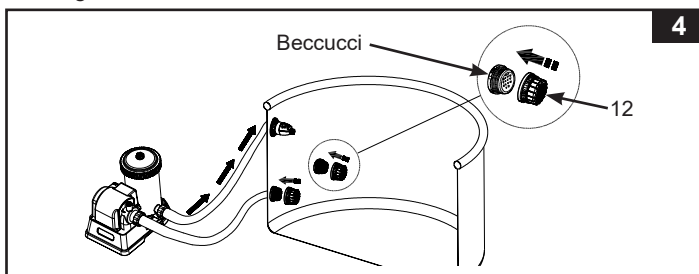

**NOTA:** Rimuovere il raccordo di prolunga del filtro a griglia (12) dalla griglia dell'uscita di aspirazione quando il pulitore automatico non è in uso o è scollegato dalla piscina.

# CONSERVARE QUESTE ISTRUZIONI

## ISTRUZIONI DI MONTAGGIO (CONTINUA)

5. Avvitare il tubo (9) con l'attacco del tubo (8) al gruppo valvola di rilascio della pressione (6). Vedi fig. 5.

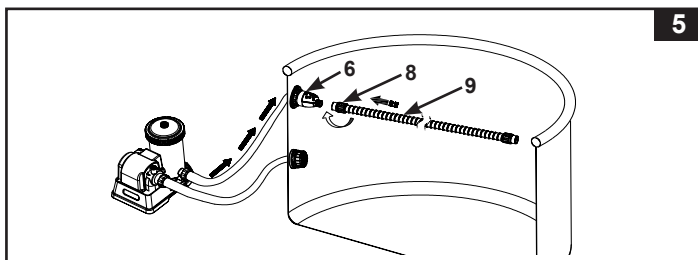

6. Estendere il tubo (9) fino alla parete opposta o all'angolo opposto della piscina facendo in modo che passi sopra alla parete, quindi tagliare il tubo in eccesso con un paio di forbici. Vedi fig. 6.  
**Nota:** Svitare (in senso orario) l'attacco del tubo (8) dall'altra estremità del tubo (9) prima di tagliare il tubo in eccesso. Dopo il taglio, riavvitare (in senso antiorario) l'attacco del tubo (8) sul tubo principale (9).

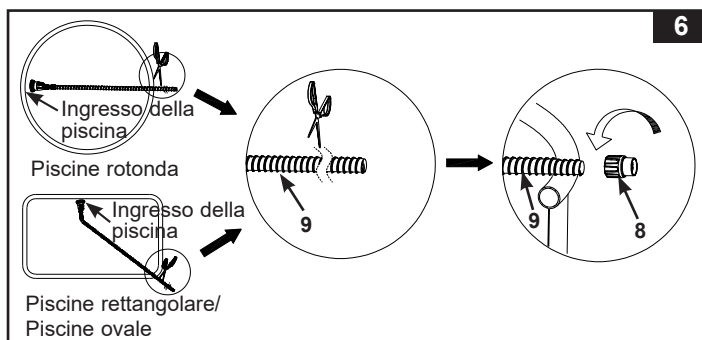

# CONSERVARE QUESTE ISTRUZIONI



## ISTRUZIONI DI MONTAGGIO (CONTINUA)

7. Assemblaggio spazzola. Vedi fig. 7.

**NOTA:** Rimuovere le spazzole da sotto il dispositivo quando ci sono sul fondo della piscina detriti di grandi dimensioni o foglie.

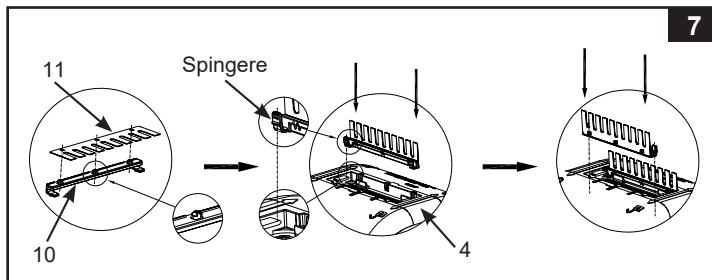

8. Dall'esterno della piscina, collegare l'altra estremità del tubo con l'attacco (8) all'apertura di ingresso dell'acqua del pulitore automatico. Per fissare il tubo, inserire verticalmente l'attacco del tubo (8) nell'apertura di ingresso, spingere l'attacco del tubo verso il basso e ruotarlo in senso orario. Per rimuovere il tubo, spingere l'attacco del tubo verso il basso e ruotarlo in senso antiorario. Vedi fig. 8.

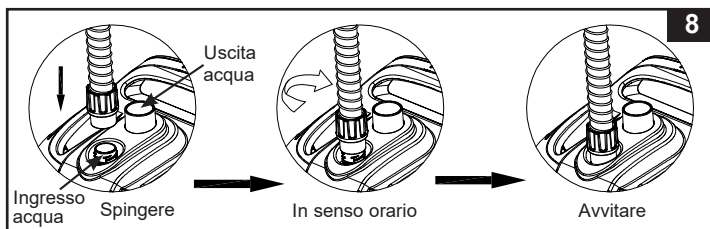

# CONSERVARE QUESTE ISTRUZIONI

## ISTRUZIONI DI MONTAGGIO (CONTINUA)

178  
A

9. Tenere il pulitore con la parte superiore rivolta verso l'alto. Immergere lentamente il dispositivo nell'acqua affinché l'aria al suo interno fuoriesca; il pulitore affonderà gradualmente verso il fondo della piscina. Raddrizzare il tubo tirando lentamente il pulitore automatico verso il lato opposto della piscina. Assicurarsi che il tubo sia dritto per evitare eventuali attorcigliamenti. Vedi fig. 9.

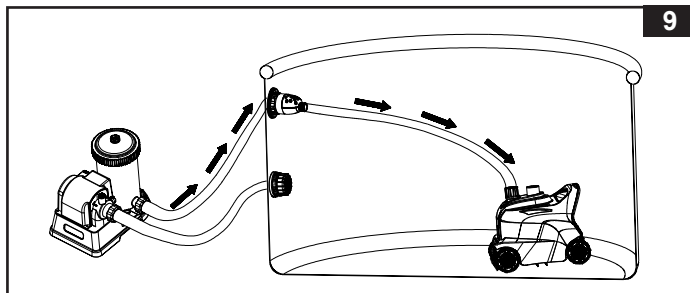

10. Avviare la pompa filtro e assicurarsi che l'acqua scorra attraverso il micro-filtro (5) e la valvola di rilascio della pressione (6). Il pulitore automatico si muoverà per pulire il fondo e le pareti della piscina. Vedi fig. 10.

**Nota:** La pompa filtro a cartuccia o la pompa filtro a sabbia puliranno l'acqua della piscina. È essenziale pulire o sostituire la cartuccia del filtro o controllare il filtro a sabbia frequentemente per mantenere l'acqua pulita.

Se il pulitore automatico è abbinato a una pompa con filtro a sabbia, il manometro della pompa indicherà una diminuzione della portata e un aumento della pressione (l'indicatore passerà dall'area verde all'area gialla); è un fenomeno normale. Scollegare il pulitore automatico dalla piscina e assicurarsi che l'indicatore del manometro della pompa con filtro a sabbia torni nell'area verde. Consultare il manuale della pompa con filtro a sabbia per maggiori informazioni.

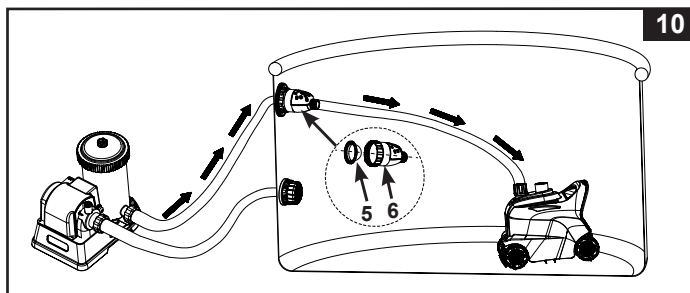

# CONSERVARE QUESTE ISTRUZIONI

## ISTRUZIONI DI MONTAGGIO (CONTINUA)

# IMPORTANTE

Se il robottino aspira detriti o sporcia sul fondo della piscina, occorre pulirlo o sostituire la cartuccia filtro con maggiore frequenza. Pulire frequentemente la griglia (3) e il micro-filtro (5).

## PULIZIA TRAMITE SACCHETTO PORTA DETRITI

1. Togliere il cavo elettrico dalla spina. Togliere il pulitore dalla piscina.

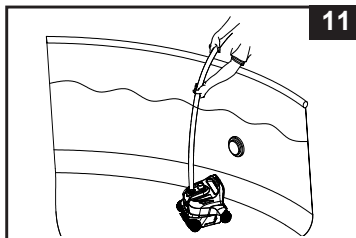

2. Sollevare lentamente il tubo del pulitore automatico, quindi afferrare l'impugnatura del pulitore. Vedi fig. 11-12.

**ATTENZIONE:** Non conservare tubi non funzionanti correttamente.

3. Estrarre lentamente il pulitore automatico dall'acqua. Quando tutta l'acqua è fuoriuscita dal pulitore automatico, rimuoverlo dalla piscina e appoggiarlo sul pavimento. Vedi fig. 13.

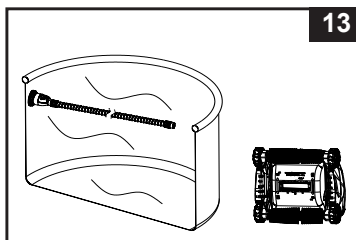
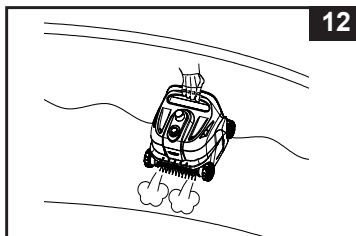

# CONSERVARE QUESTE ISTRUZIONI

## PULIZIA TRAMITE SACCHETTO PORTA DETRITI (CONTINUA)

4. Portare la leva destra e la leva sinistra in posizione di sbloccaggio. Vedi fig. 14.

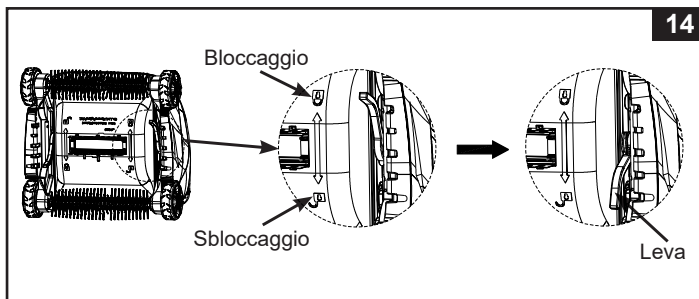

5. Togliere il sacchetto per detriti (3) dalla parte posteriore del pulitore (4). Se ci sono detriti sul sacchetto e sul pulitore, usare la canna del giardino per eliminare ogni residuo di sporco. Vedi fig. 15.

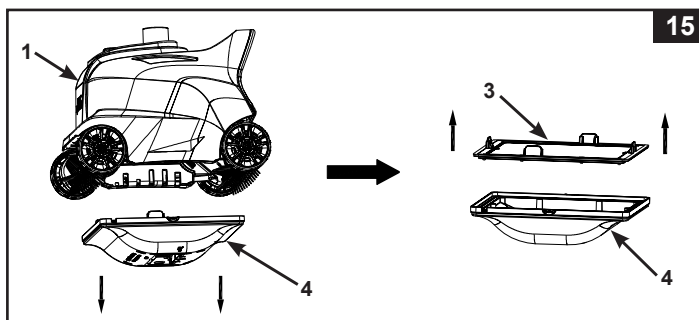

6. Reinstallare la griglia e la base del pulitore automatico seguendo i passaggi precedenti in ordine inverso.

# CONSERVARE QUESTE ISTRUZIONI

## PULIZIA DEL MICRO-FILTRO

1. Togliere il cavo elettrico dalla spina. Togliere il pulitore dalla piscina.
2. Per rimuovere il tubo, svitare (in senso antiorario) l'attacco del tubo (8) dalla valvola di rilascio della pressione (6). Vedi fig. 16.

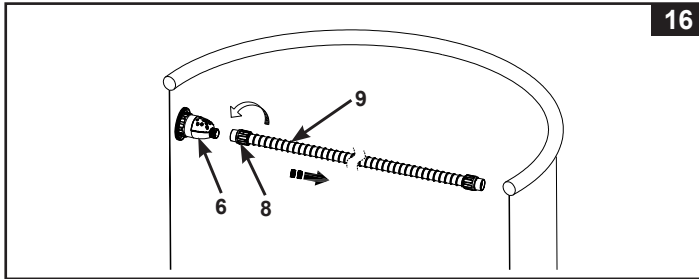

3. Svitare la valvola di rilascio della pressione (6) dal connettore filettato del filtro. Rimuovere il micro-filtro (5) dalla valvola di rilascio della pressione. Usare un tubo per innaffiare per pulire e rimuovere eventuali detriti dal micro-filtro e dalla valvola di rilascio della pressione. Vedi fig. 17.

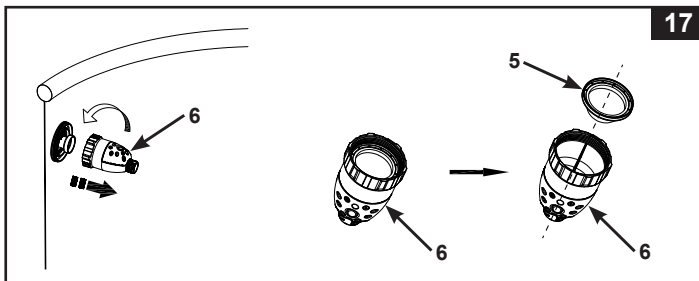

4. Riassemblare tutti i componenti seguendo i passaggi precedenti in ordine inverso.

# CONSERVARE QUESTE ISTRUZIONI

## SOSTITUZIONE DELLA SPAZZOLA A RULLO

1. Togliere il cavo elettrico dalla spina. Togliere il pulitore dalla piscina.
2. Rimuovere il pulitore automatico dalla piscina e posizionarlo sul terreno. Vedi fig. 18.

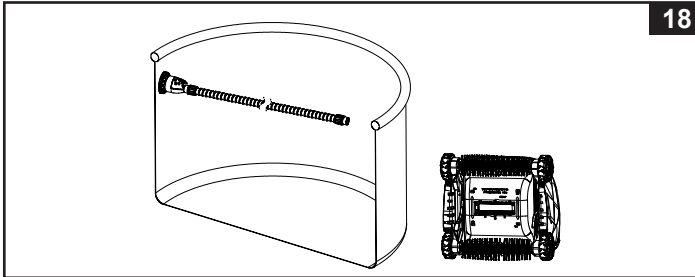

3. Tenendo con le dita il lato sinistro della spazzola a rullo, tirarla verso destra e sollevarla per estrarla. Vedi fig. 19.

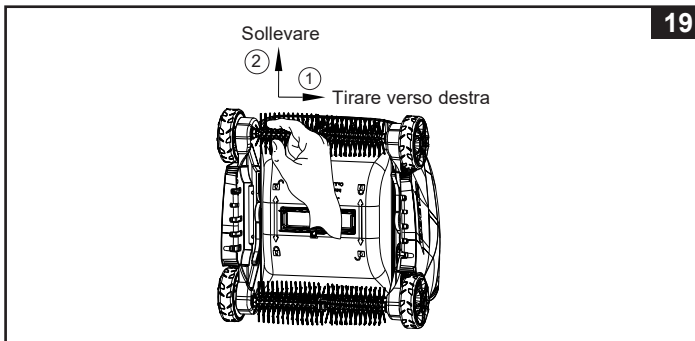

**CONSERVARE QUESTE ISTRUZIONI**

## SOSTITUZIONE DELLA SPAZZOLA A RULLO (CONTINUA)

4. Per installare la nuova spazzola a rullo, allinearla e inserire l'estremità con la sporgenza nel foro sul lato destro del pulitore automatico. Vedi fig. 20. Tenendo con le dita il lato sinistro della spazzola a rullo, tirarla verso destra, quindi inserire l'altra estremità nel foro sul lato sinistro del pulitore automatico. Vedi fig. 21. Assicurarsi che la spazzola a rullo sia fissata saldamente muovendola lateralmente.

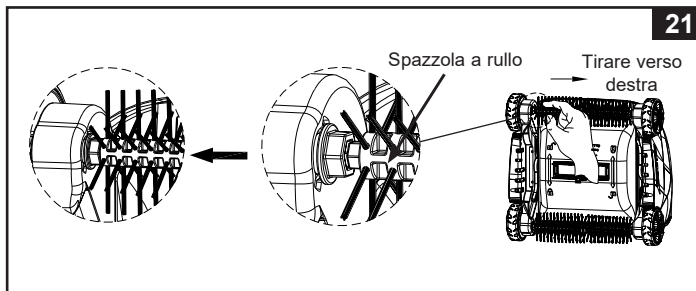
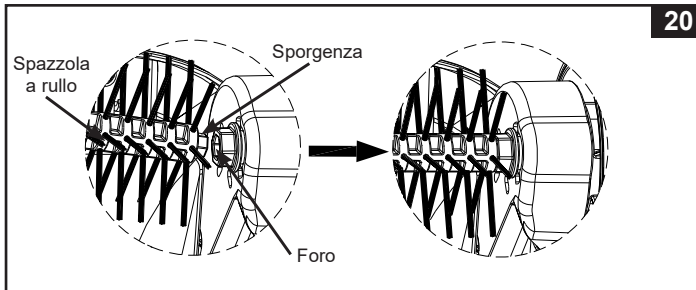

# CONSERVARE QUESTE ISTRUZIONI

## GUIDA ALLA LOCALIZZAZIONE DEI GUASTI

PROBLEMA	RIMEDIO
IL PULITORE NON SI MUOVE	<ul style="list-style-type: none"> <li>• Assicurarsi che la pompa filtro sia in funzione ed entro la portata idrica specificata [1600 - 3500 galloni all'ora (6056 - 13248 litri all'ora)].</li> <li>• Estrarre il pulitore automatico dall'acqua e assicurarsi che l'acqua fuoriesca dall'apertura di uscita situata sul lato superiore del dispositivo.</li> <li>• Serrare saldamente l'attacco del tubo e collegare il tubo al raccordo di ritorno dell'acqua (consultare la sezione "Installazione"). Se non si è sicuri di aver individuato il raccordo di ritorno corretto, provare a collegare il pulitore automatico a ogni raccordo di uscita della piscina finché l'acqua non fuoriesce dall'apertura di uscita.</li> <li>• Rimuovere la base del pulitore e assicurarsi che le ruote girino liberamente ruotandole a mano; in caso contrario, sostituire l'unità.</li> <li>• Contattare il Centro Assistenza Intex.</li> </ul>
IL MOVIMENTO È MOLTO LENTO	<ul style="list-style-type: none"> <li>• Controllare e pulire la griglia e il micro-filtro.</li> <li>• Pulire o sostituire la cartuccia.</li> <li>• Se si utilizza una pompa a sabbia, assicurarsi che la sabbia stessa sia pulita facendo un retro lavaggio. Consultare il manuale della pompa a sabbia.</li> </ul>
IL PULITORE NON SALE SULLE PARETI DELLA PISCINA	<ul style="list-style-type: none"> <li>• L'acqua della piscina è troppo sporca o le pareti sono ricoperte di alghe. Se l'acqua della piscina è troppo sporca assicurarsi che i valori chimici dell'acqua siano corretti. Se l'acqua della piscina è di colore verde, marrone o nero, regolare il livello di cloro e di pH. Consultare il manuale della piscina.</li> <li>• Verificare che la portata idrica della pompa sia entro l'intervallo specificato. Se la portata idrica è inferiore a 1600 galloni all'ora (6056 litri all'ora), sostituire la pompa con una di portata superiore.</li> </ul>
NON RACCOGLIE FOGLIE SUL FONDO DELLA PISCINA	<ul style="list-style-type: none"> <li>• Rimuovere le spazzole dal fondo del pulitore e rimetterle nell'acqua, vedere la sezione "Impostazioni".</li> <li>• Pulire la griglia e il micro-filtro del pulitore automatico dopo 2-3 ore di utilizzo continuato.</li> </ul>
IL PULITORE IMPIEGA PIÙ TEMPO A INVERTIRE LA DIREZIONE	<ul style="list-style-type: none"> <li>• È normale; il tempo impiegato dal pulitore a invertire la direzione dipende dalla portata idrica della pompa filtro.</li> </ul>

# CONSERVARE QUESTE ISTRUZIONI



**GUIDA ALLA LOCALIZZAZIONE DEI GUASTI (CONTINUA)**

PROBLEMA	RIMEDIO
IL TUBO È ATTORCIGLIATO	<ul style="list-style-type: none"> <li>• Se il tubo è avvolto a spirale, ciò non ha conseguenze sul movimento del pulitore automatico all'interno della piscina. È normale.</li> <li>• Tuttavia, se il tubo è attorcigliato o annodato, ciò ostacolerà il movimento del pulitore automatico. Raddrizzare il tubo tirando lentamente il pulitore automatico verso il lato opposto della piscina. Assicurarsi che il tubo sia dritto prima di avviare il pulitore automatico.</li> <li>• In alternativa, scollegare il tubo dalla piscina e dal pulitore automatico, stenderlo su una superficie piana e lasciare che si riscaldi sotto il sole prima di usarlo (24 ore).</li> </ul>
I SEDIMENTI VENGONO SOLLEVATI DAL FONDO DELLA PISCINA	<ul style="list-style-type: none"> <li>• Il movimento del pulitore automatico causa il sollevamento dei sedimenti dal fondo della piscina, intorbidando l'acqua. È normale.</li> <li>• Lasciare in funzione il sistema di filtraggio e il pulitore automatico più a lungo. Il sistema di filtraggio eliminerà i sedimenti fini sospesi nell'acqua, mentre il pulitore automatico raccoglierà i detriti più grandi sul fondo. Controllare e pulire il sistema di filtraggio e la griglia con maggiore frequenza.</li> </ul>
LA GRIGLIA È OSTRUITA E IL PULITORE AUTOMATICO È SPENTO	<ul style="list-style-type: none"> <li>• Presenza di alghe nella piscina. Trattare l'acqua della piscina con un alghicida e attendere la scomparsa delle alghe prima di usare il pulitore automatico. Contattare un rivenditore di piscine per informazioni sul trattamento delle alghe. Controllare e pulire la griglia con maggiore frequenza.</li> <li>• Mantenere le corrette proprietà chimiche dell'acqua della piscina. Consultare il manuale della piscina per maggiori dettagli.</li> </ul>

**IMPORTANTE**

**Nel caso in cui continuino a sussistere dei problemi, contattare il Servizio Assistenza. Vedere la pagina "Centri Assistenza Autorizzati".**

**CONSERVARE QUESTE ISTRUZIONI**

## COME RIPORRE L'APPARECCHIO PER LUNGO TEMPO

1. Assicurarsi che la pompa filtro sia spenta e disconnettere la spina dalla presa di corrente.
2. Utilizzare le istruzioni di montaggio al contrario per smontare il pulitore. Inoltre, rimuovere il raccordo di prolunga del filtro a griglia dalla griglia dell'uscita di aspirazione.
3. Pulire e far prendere aria a tutti gli accessori e componenti.
4. Avvolgere il tubo senza stringerlo o piegarlo per riporlo. Non posizionare oggetti pesanti sul tubo.
5. Quando riponete il pulitore, rimuovete le spazzole (11) e riponetele appoggiate in piano.
6. L'imballo iniziale può essere usato come scatola di conservazione. Conservare in un luogo fresco e asciutto.

## LINEE GUIDA GENERALI PER LA SICUREZZA IN ACQUA

**Lo svago in acqua è sia divertente sia terapeutico. In ogni caso può causare danni seri e addirittura la morte. Per ridurre il rischio di danni leggere e seguire tutte le istruzioni e le avvertenze riportate sul prodotto e sulla confezione ed inserite nella confezione stessa. Ricordare che comunque le avvertenze del prodotto, le istruzioni e le linee guida per la sicurezza trattano alcuni rischi comuni legati allo svago in acqua ma non riportano ogni possibile caso di rischio o pericolo.**

**Per un'ulteriore sicurezza prendere visione con le seguenti linee guida emanate e riconosciute dall'Organizzazione nazionale della sicurezza:**

- Richiedere una costante sorveglianza. Si consiglia di nominare un adulto competente in qualità di "bagnino" soprattutto in presenza di bambini dentro o intorno alla piscina.
- Imparare a nuotare;
- Dedicare del tempo per imparare le norme per il primo soccorso.
- Informare le persone addette al controllo della piscina sui possibili danni che possono verificarsi durante l'uso della piscina e sull'utilizzo dei dispositivi di protezione come porte chiuse a chiave, barriere o altro.
- Informare tutti gli utenti, compresi i bambini, sulle azioni da adottare in caso di emergenza.
- Usare sempre il buonsenso quando ci si diverte in acqua.
- Sorvegliare, sorvegliare, sorvegliare.

## CONSERVARE QUESTE ISTRUZIONI

## Garanzia Limitata

La Pulitore Automatico per Piscine Deluxe ZX300 è realizzata usando materiali di alta qualità e fattura. Tutti i prodotti Intex sono stati testati e non presentano difetti di fabbrica. Questa garanzia è limitata solo alla Pulitore Automatico per Piscine Deluxe ZX300.

Questa garanzia si aggiunge a, e non è in sostituzione di, vostri diritti di legge. Qualora questa garanzia non rispetti i vostri diritti di legge, questi ultimi hanno la priorità. Ad esempio, le leggi a tutela dei consumatori all'interno dell'Unione Europea, prevedono dei diritti di legge aggiuntivi alla copertura prevista da questa garanzia. Per conoscere i diritti garantiti dalla UE, visitate il sito: [http://ec.europa.eu/consumers/ecc/contact\\_en/htm](http://ec.europa.eu/consumers/ecc/contact_en/htm).

Le disposizioni della presente garanzia si riferiscono esclusivamente all'acquirente e non sono cedibili ad altri. La garanzia è valida per il periodo riportato sotto a partire dalla data d'acquisto. Conservare la ricevuta d'acquisto insieme al manuale d'istruzione, come prova d'acquisto che dovrà essere esibita insieme alla garanzia in caso di reclami.

Garanzia Pulitore Automatico per Piscine Deluxe ZX300 - 1 anno  
Garanzia Tubo, Spazzola a rullo & Attacchi - 180 giorni

Se viene scoperto un difetto di fabbrica entro un anno dall'acquisto, prego contattare il Centro Assistenza appropriato tra quelli elencati nella pagina "Centri Assistenza Autorizzati". Il Centro Assistenza determinerà la validità del reclamo. Se il prodotto è coperto dalle disposizioni della garanzia, il prodotto verrà riparato o sostituito, con lo stesso prodotto o un altro di valore simile (a scelta di Intex), senza nessun costo aggiuntivo per il cliente finale.

Oltre a questa garanzia e ad eventuali altri diritti garantiti dal rispettivo paese di appartenenza, non sono previste ulteriori garanzie. Anche se previsto dal paese di appartenenza, in nessun caso Intex sarà responsabile nei confronti dell'utente o di terzi per danni diretti o indiretti derivanti dall'uso del Pulitore Automatico per Piscine Deluxe ZX300, o per azioni da parte di Intex, suoi agenti e suoi dipendenti (compresa la fabbricazione del prodotto). Alcuni paesi o giurisdizioni non consentono l'esclusione o la limitazione dei danni incidentali o consequenziali, pertanto la suddetta limitazione o esclusione potrebbe non applicarsi a voi.

La presente garanzia non trova applicazione qualora:

- Se Pulitore Automatico per Piscine Deluxe ZX300 è soggetto a negligenza, utilizzo o applicazioni non idonee, incidenti, per operazioni improprie, voltaggio non idoneo o diverso da quello indicato nelle istruzioni, manutenzione o conservazione non corretta;
- Se Pulitore automatico per piscine deluxe ZX300 è soggetto a danneggiamento a causa di circostanze non controllabili da Intex, incluse ma non limitate a, normale usura e danni causati da esposizione al fuoco, inondazioni, gelo, pioggia o altri eventi atmosferici;
- Per parti e componenti non vendute da Intex; e/o.
- Per modifiche non autorizzate, riparazioni o smontaggio al Pulitore Automatico per Piscine Deluxe ZX300 da soggetti diversi del personale del centro assistenza Intex.

Danni a persona o a cosa non vengono coperti da questa garanzia.

Leggere attentamente il manuale e seguire le istruzioni relative al funzionamento e manutenzione delle Pulitore Automatico per Piscine Deluxe ZX300. Controllare sempre il prodotto prima dell'uso. La garanzia può decadere se non vengono seguite le avvertenze.

# CONSERVARE QUESTE ISTRUZIONI